



AEGIS

取扱説明書 (保証書付き)

ワーキングチェア AEGIS Chair PREMIUM / PRO



PREMIUM



PRO

もくじ

安全上のご注意 (必ずお守りください)	2	使いかた①	9
同梱物の確認 (部品一覧)	4	使いかた②	10
組み立て①	5	お手入れ	14
組み立て②	6	故障かな?と思ったら	14
組み立て③	7	製品仕様	15
完成イメージ	8	AEGIS Chair 保証書	16

このたびは本製品をお買い上げいただき、誠にありがとうございます。
 組み立て前・ご使用前に必ず本書をお読みになり、正しく組み立て・ご使用ください。
 本書には保証書がついており、お読みになられたあとも大切に保管してください。

※本書では、主に PREMIUM の写真・イラストを使用して説明しています。
 仕様変更により実際の製品と異なる場合があります。あらかじめご了承ください。

かねたや

Since 1954

安全上のご注意（必ずお守りください）

この「安全上のご注意」をよくお読みのうえ、正しくお使いください。また、お読みになった後は大切に保管してください。本製品を使用するお客様や他の人々への危害や財産への損害を未然に防止するために、守っていただきたい事項を記載しています。



人が死亡または重傷を負う危険が差し迫って生じることが想定される内容を示しています。

- **本書をよくお読みのうえ、正しく組み立てた状態で、取扱説明・安全上のご注意に従って正しくお使いください。**
誤った状態に組み立てたり、誤ったご使用をされますと、思わぬ事故によりケガをするおそれがあります。
- **ガスシリンダーの分解や注油は、絶対に行わないでください。**
シリンダー部品に封入されている高圧ガスが吹き出し、ケガをするおそれがあります。
- **製品を廃棄する際は、必ず各自治体のルールに従ってください。**
万が一、焼却を行うと有害ガスが発生するなど、周囲への危険や環境に害をおよぼす原因となります。
特にガスシリンダーは、焼却すると破裂してケガをするおそれがあります。絶対に火気へ投入しないでください。



人が傷害を負うことが想定される内容や物的損害の発生が想定される内容を示しています。

- **直射日光やストーブなどの熱があたる場所、湿気や乾燥の著しい場所での使用は避けてください。**
変色や変形などによる劣化や故障などの原因となります。
- **換気や空調により、高温多湿（目安：室温 25℃、湿度 50%以上）を避けてご使用ください。**
変色や変形などによる劣化や故障、カビが発生した場合の繁殖の原因となります。
- **素材の特性上、購入時にウレタン樹脂などの臭気が残っている場合があります。通気性を保てる場所で、換気しながらご使用ください。**
- **本製品のキャスターが床面にすべて設置した状態で使用してください。段差・傾斜のある不安定な場所や、クッションフロアなどの床が柔らかい場所は避けてご使用ください。**
安定をくずし、倒れてケガをするおそれがあります。
- **本製品は屋内用です。**
屋外で直射日光や雨風にさらされる状態で使用すると、変色や変形などによる劣化や故障などの原因となります。
- **本製品は1人用です。2人以上で使用しないでください。**
破損やケガをするおそれがあります。

- **本製品の上に立ったり、踏み台や運搬台代わりに使用しないでください。**
安定をくずし、倒れてケガをするおそれがあります。
- **足が床に届かない状態で使用する場合は、転倒に十分ご注意ください。**
安定をくずし、倒れてケガをするおそれがあります。
- **リクライニングの際、背もたれに無理な力をかけたり、過度に足を上げて使用しないでください。**
安定をくずし、倒れてケガをするおそれがあります。
- **本製品の回転や移動をする際は、周囲の安全を確認し、人や壊れやすいものに注意してください。**
破損やケガをするおそれがあります。
- **部品が破損したり、張地が破れた状態で使用しないでください。**
ケガや破損のおそれがあります。
- **ボルトやネジのゆるみによるガタツキがないことを定期的を確認してください。**ゆるみやガタツキがある場合はボルトやネジを締め付け、接合や可動部を確認してから使用してください。部品の破損や欠落などの異常を発見した場合は、直ちに使用を中止し、ご購入の店舗にご連絡ください。
- **座面は中央部に腰かけてご使用ください。**
座面の端など偏った場所に腰かけると、安定をくずし倒れてケガをするおそれがあります。
- **可動部に指や手をはさんだり、すきまに指を入れないでください。**
ケガや破損のおそれがあります。
- **座面に勢いよく座らないでください。**
勢いよく座ると、座面に体重の3～4倍の荷重がかかり、思わぬ転倒によるケガやチェアを破損してしまうおそれがあります。
- **内蔵式オットマンに、物を置いたり腰かけたりしないでください。**
部品が破損したり、安定をくずし倒れてケガをするおそれがあります。
- **飲み物をこぼしたままにしたり、ぬれたものをそのまま放置しないでください。**
衣服への色移り、表面材の変色や変形などによる劣化や故障の原因となります。水分が残らないように必ず拭き取り、乾燥させてください。
- **小さいお子様の手が届く場所で使用しないでください。**
ケガや破損のおそれがあります。
- **本製品の分解・改造はしないでください。**
本製品を使用できなくなるおそれがあります。また保証の対象外となる場合があります。

同梱物の確認 (部品一覧)

組み立て前に、部品がすべて揃っていることをご確認ください。

※万が一、部品が不足していた場合はご購入の店舗にご連絡ください。

※仕様変更・改良のため、部品形状が変更になる場合がございます。ご了承ください。

 <p>PU キャスター (×5)</p>	 <p>キャスターベース (×1)</p>	 <p>ガスシリンダー (×1)</p>
 <p>ヘッドレスト (×1)</p>	 <p>背シート (×1)</p>	 <p>座面 (×1)</p>
 <p>右アームレスト (×1)</p>	 <p>左アームレスト (×1)</p>	 <p>六角レンチ M6 (×1)</p>
 <p>M6 25mm(フランジ付)ネジ (×4)</p>	 <p>M6 40mm ネジ (×6)</p>	 <p>M6 20mm ネジ (×2)</p>

- 作業用手袋
- ネジ スペア 各×1
- 作業用エアパッキン
- 本書

⚠ 注意

- 床面のキズ防止のため、組み立ては同梱の作業用エアパッキンの上で行ってください。
- 組み立て時のケガの防止や、本製品のキズの防止のため、同梱の作業用手袋を着用のうえ組み立てを行ってください。
- 組み立ての際、ネジの取り付け・締め込みは、電気工具を使用せず同梱の六角レンチをご使用ください。組み立て不良による破損やケガの原因となります。

組み立て① キャスターベースとガスシリンダーの取り付け

手順 **1** ~ **6** をよくお読みになり、組み立てを行ってください。

■ 組み立てに使用する部品

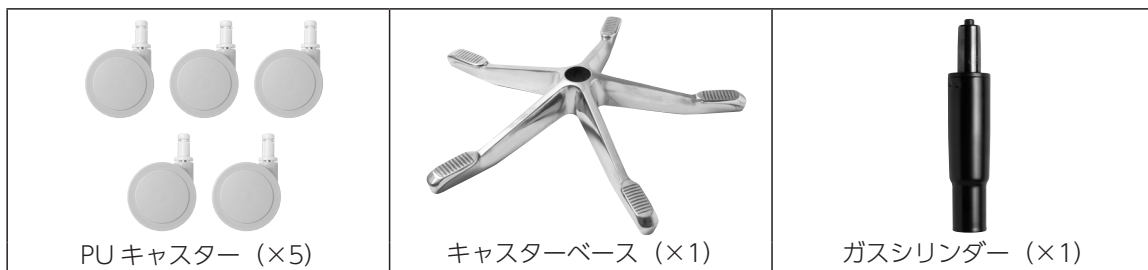

1 キャスターベースを裏返し、
PU キャスターを真上から奥までしっかりと挿し込みます。

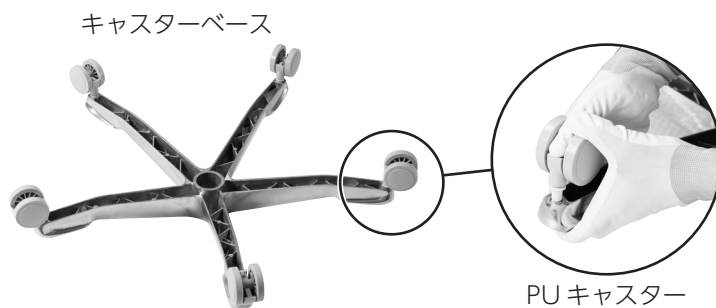

2 キャスターベースの中央の穴に、ガスシリンダーを挿し込みます。

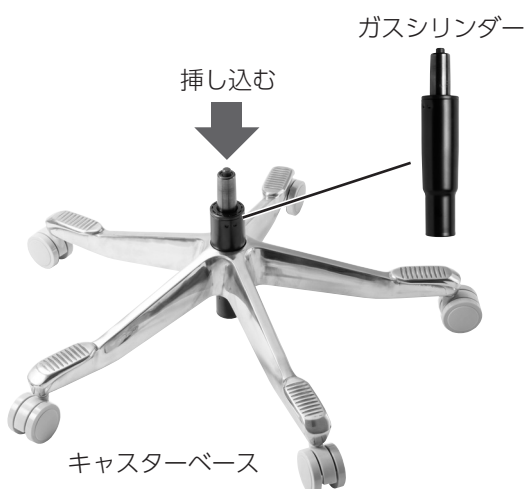

⚠ 注意

- 斜めに押し込んだり、強引に取り付けしないでください。

組み立て② 左右アームレストと座面と背シートの取り付け

アームレストが不要な場合は、手順 **3** をスキップしてください。

■ 組み立てに使用する部品

			
背シート (×1)	座面 (×1)	右アームレスト (×1)	左アームレスト (×1)
			
六角レンチ M6 (×1)	M6 25mm(フランジ付)ネジ (×4)	M6 40mm ネジ (×6)	

- 3** 座面を裏返し、左右アームレストを取り付けます。
アームレストの取り付け方向に注意し、M6 ネジを六角レンチで締めて固定してください。

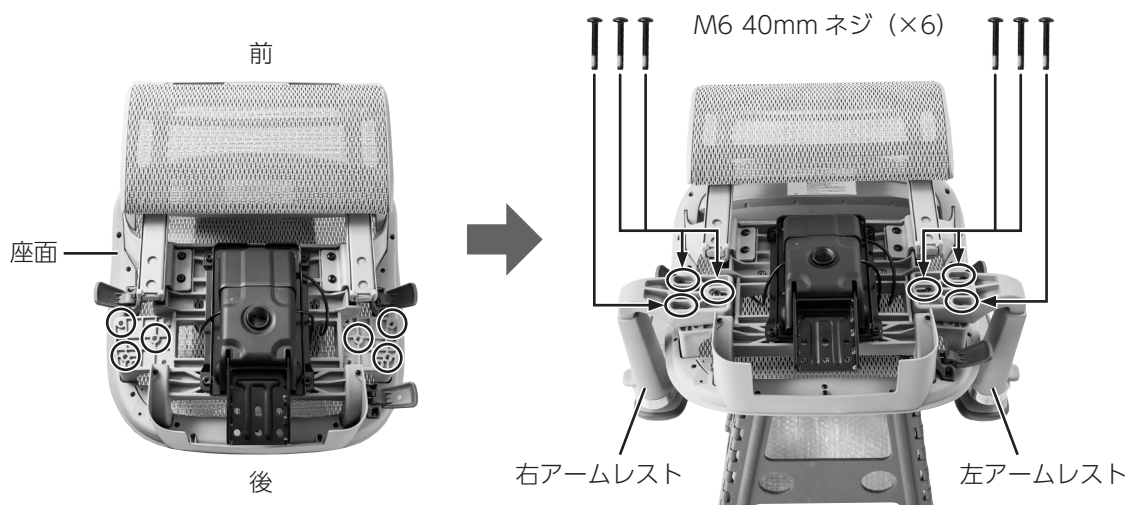

⚠ 注意

- アームレストは、前後と左右の向きがあるので注意してください。
- アームレストは、座面の内側に 40° 回転できます。40° 回転できる方向が座面の前になるように取り付けてください。

4

背シートを座面に取り付けます。

接続プレート部分を重ねて、M6 (フランジ付) ネジを六角レンチで締めて固定してください。

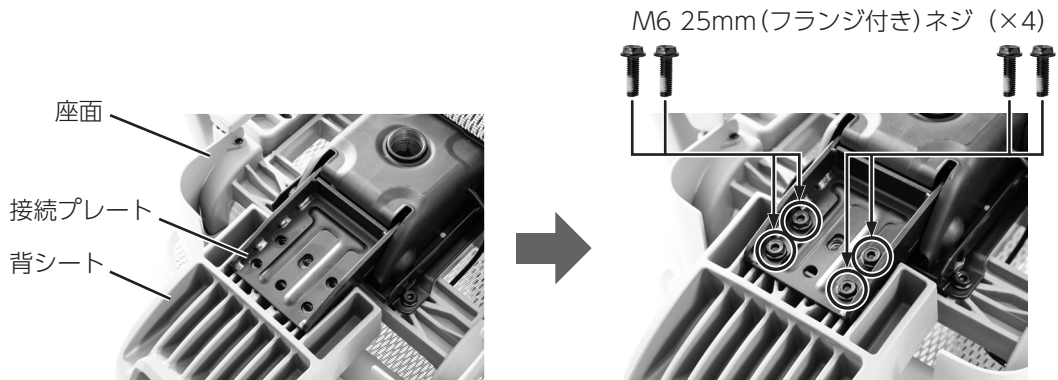

組み立て③ ①②・ヘッドレストの接続

組み立て①と②のパーツ、ヘッドレストを接続します。

ヘッドレストが不要な場合は、手順 **6** をスキップしてください。

■ 組み立てに使用する部品

 <p>ヘッドレスト (×1)</p>	 <p>M6 20mm ネジ (×2)</p>	 <p>六角レンチ M6 (×1)</p>
---	---	--

5

組み立て①の脚パーツと組み立て②の座面を接続します。

組み立て②の座面を背もたれが下になるように、床に寝かせてください。

座面底の穴にガスシリンダーが入るように挿し込みます。

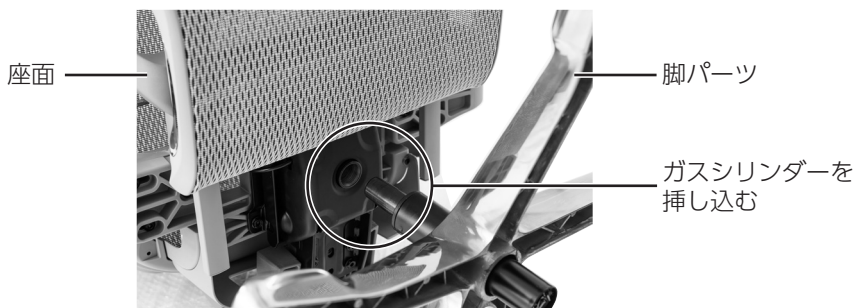

⚠ 注意

- 重量に注意して、2人でシートの左右を支えながら接続してください。

6

本体を起こし、ヘッドレストを取り付けます。
背シート上部にある2つの穴とヘッドレスト側の穴が合うように位置
を調節します。M6 ネジを六角レンチで締めて固定してください。

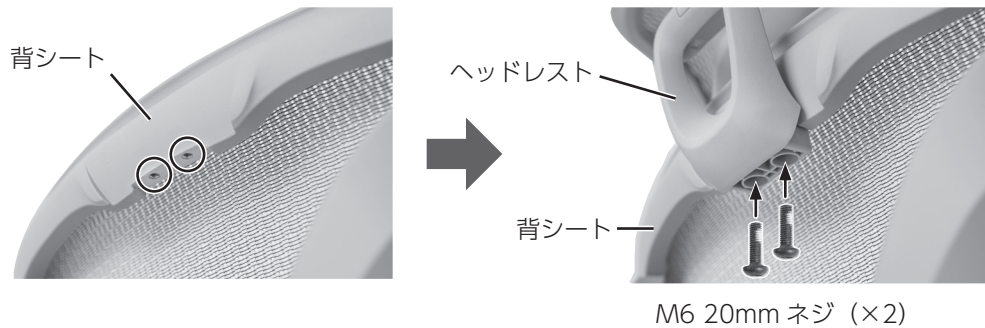

完成イメージ

ここまでで本製品の組み立ては完了です。組み立てに使用した工具（同梱物）は、メンテナンスなどで必要になります。本書と一緒に大切に保管してください。



ヘッドレストあり



ヘッドレストなし

⚠ 警告

- 各部のゆるみやガタツキがないことを確認してからお使いください。

使いかた① 機能一覧

各部の調節機能を使うと、より快適に本製品をご使用いただけます。

■アームレスト (PREMIUM / PRO 個別)



PREMIUM はダブルターンアジャストアームを採用。座り方に応じて最適な肘ポジションを実現し、肩・腕の負荷を大幅に軽減します。(P.10)

■内蔵式オットマン (PREMIUM / PRO 個別)



スタイリッシュデザインのオットマンを内蔵。PREMIUM は上質なメッシュ素材を採用し、メッシュ特有のアミ感を軽減します。(P.11)

■ヘッドレスト調節 (PREMIUM / PRO 個別)



ワイドなヘッドレストで、PREMIUM は 2 軸、PRO は 1 軸で高さ調節・角度調節が可能です。(P.12)

■座面左手側調節レバー (PREMIUM / PRO 共通)

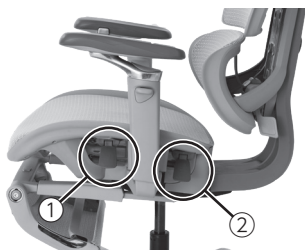

① 座面奥行き調節(3段階/50mm)
② リクライニング調節(4段階/135°)
(P.12 ~ P.13)

■座面右手側調節レバー (PREMIUM / PRO 共通)



座面昇降調節
PREMIUM : 450 ~ 530mm
PRO : 440 ~ 530mm
シリンダーはクラス 4 を採用。
(P.13)

■バックレスト高さ調節 (PREMIUM / PRO 共通)



背もたれの高さをボタン式で調節可能。調節ボタンでロックするだけで簡単に調節できます。(P.13)

■ランバーサポートフィット角度調節 (PREMIUM / PRO 共通)



独立した大型ランバーサポート腰当りの角度調節が可能(2段階)。

■感圧式アダプティブシート (PREMIUM / PRO 共通)



体重に合わせてテンションを自動調節します。

■フットレスト付きキャスターベース (PREMIUM のみ)



フットレストが付いており、足を置くことで太もも裏の圧迫感を軽減。小柄な方は足が浮く場合に足置きとしてご使用いただけます。

⚠ 注意

- 可動範囲を超える無理な調節は行わないでください。
- 可動部に手指や身体をはさまないようにご注意ください。

使いかた② 各機能の説明

アームレストの調節機能

■ PREMIUM (ダブルターンアジャストアーム)

① アームレスト 1 軸の回転

パッドを持ち、左右に動かして水平方向の角度を調節します。



(内側へ 40° 回転可能) (外側へ 180° 回転可能)

② アームレスト 2 軸の回転

パッドのボタンを押したまま回転させ、任意の位置でボタンを離すと所定の位置でロックされます。

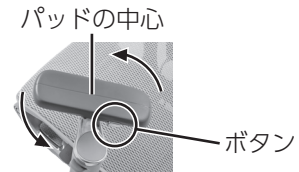

(パッドの中心を軸に 360° 回転可能)

③ アームレストの高さ調節

アーム外側のレバーを引いたまま、任意の位置でレバーを離すとロックされます。

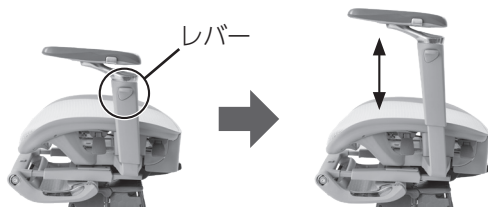

(上下へ高さ調節可能)

④ アームレストの前後位置調節

パッドを持ち、前後にスライドさせて任意の位置に調節します。

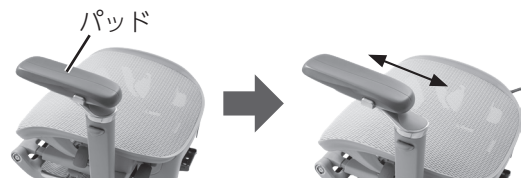

(前後へ位置調節可能)

■ PRO (3D アームレスト)

① アームレスト 1 軸の回転

パッドを持ち、左右に動かして水平方向の角度を調節します。

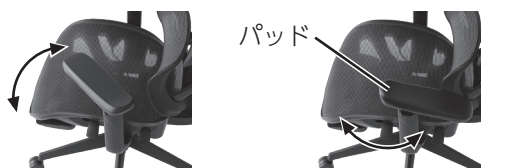

(内側へ 40° 回転可能) (外側へ 180° 回転可能)

② アームレストの高さ調節

アーム外側のレバーを引いたまま、任意の位置でレバーを離すとロックされます。



(上下へ高さ調節可能)

③ アームレストの前後位置調節

パッドを持ち、前後にスライドさせて任意の位置に調節します。



(前後の位置調節可能)

内蔵式オットマン機能

■ PREMIUM (メッシュ素材)



座面下にオットマンが収納されています。
使用時・収納時は①～④を確認のうえ、ご使用ください。

オットマンは
最大で 45cm 座面の前に引き出せます。

⚠ 注意

- オットマンに物を置いたり、腰をかけたりしないでください。

- ① 座面下にあるオットマンを
矢印の方向に引き出します。

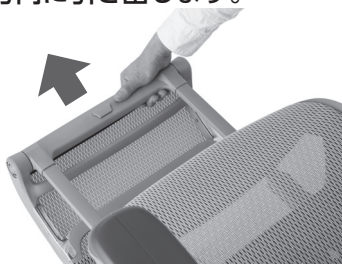

- ② ボタンを押して、ロックを解除し
オットマンを展開します。



- ③ カチツとなる部分までオットマンを
上部に引き上げます。



- ④ 収納する場合はボタンを押してロックを
解除しオットマンを畳んで収納します。

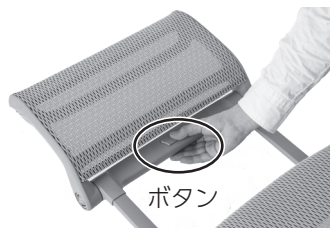

■ PRO (ウレタン素材)



座面下にオットマンが収納されています。
座面下から引き出してご使用ください。

オットマンは
最大で 41cm 座面の前に引き出せます。

オットマンのパッド部分は約 7 度可動するので
足を乗せたときの角度にフィットしてくれます。

ヘッドレスト調節機能

■ PREMIUM (3D ヘッドレスト)

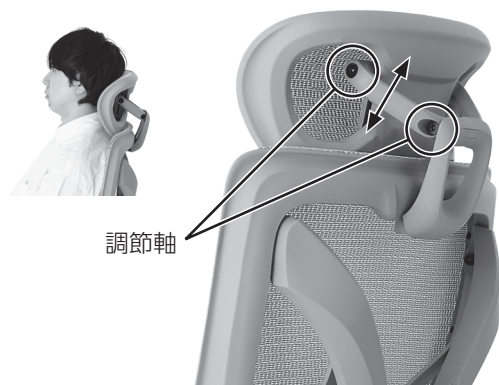

調節軸が2か所あり、ヘッドレストの高さ調節・角度調節ができます。

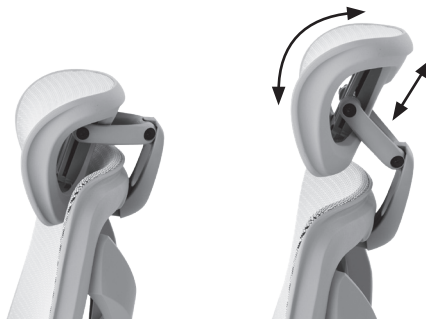

■ PRO (2D ヘッドレスト)

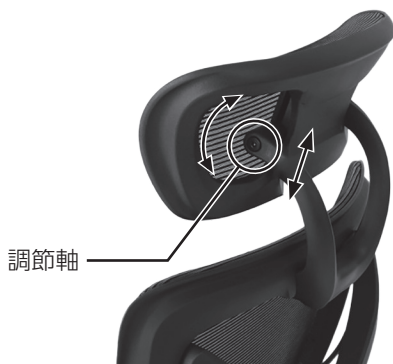

調節軸が1か所あり、ヘッドレストの高さ調節・角度調節ができます。

座面奥行き調節機能 (PREMIUM / PRO 共通)

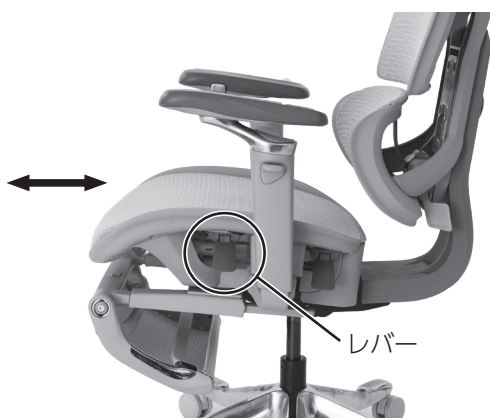

左前側のレバーを上げ、座面を引き出すと座面の奥行き調節ができます。

レバーを下げると、その位置に近いギア位置で座面が固定されます。

【元に戻す場合】
レバーを上げると、ロックが解除され内蔵されたバネの力で座面が戻ります。

リクライニング調節機能 (PREMIUM / PRO 共通)

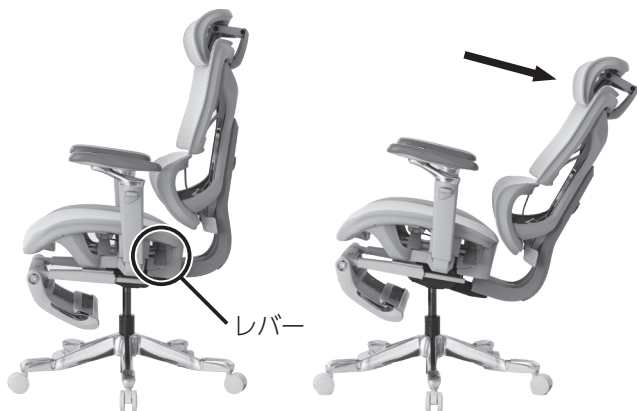

左後側のレバーを上げ、背シートに体重をかけると、調節できます。

レバーを下げると、その角度に近いギア位置で背シートが固定されます。

【元に戻す場合】

レバーを上げて背シートに体重をかけるとロックが解除され背シートが戻ります。

⚠ 注意

- 背シートの傾斜に合わせて座面も少し傾斜します。

座面昇降調節機能 (PREMIUM / PRO 共通)

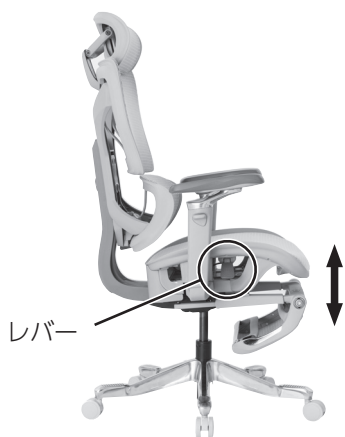

【座面を上げる場合】

座面から腰を浮かせた状態で
右側のレバーを引き上げると上昇します。

【座面を下げる場合】

座面の中央に深く腰をかけて
右側のレバーを引き上げると下降します。

⚠ 注意

- 使用者の体重が 45kg 未満の場合、座面が下がらない場合があります。

バックレスト高さ調節機能 (PREMIUM / PRO 共通)



ボタンが押し込まれた状態で高さがロックされ、もう一度押すとロックが解除されて高さ調節が行えるようになります。

ロックが解除された状態で、背シートを両手で垂直方向に持ち上げたり、押し下げることによって背もたれの高さを調節します。

⚠ 注意

- 調節後はボタンを押して、ロックされた状態でご使用ください。

お手入れ

- リクライニングなど各部の調節機能は必ず元に戻してから、お手入れを行ってください。
- 汚れが著しい場合は、水で薄めた中性洗剤に柔らかい布を浸してしぼり、目立たない箇所で試してから拭いてください。
- 乾拭きする場合は、乾いた柔らかい布で拭いてください。

⚠ 注意	● 必ず水で薄めた中性洗剤をご使用ください。 有機溶剤（シンナー・アセトンなど）や研磨剤入りの磨き液などは使用しないでください。樹脂パーツが変形・変色したり塗装がはがれる原因となります。
⚠ 注意	● 洗剤やクリーナーを使用される場合は、ご注意ください。 油分や溶剤と化学反応を起こして変色するおそれがあります。裏側など目立たない部位で変色しないことを確認してからご使用ください。
⚠ 注意	● キャストの汚れはこまめに取り除いてください。 キャストベースとPUキャストの間にホコリが付着していると、回転ができず故障の原因となります。乾いた布やブラシなどでホコリを取り除いてください。
⚠ 注意	● 可動部の潤滑油は拭き取らないでください。 故障の原因となります。
⚠ 注意	● 湿ったまま放置しないでください。 張地が湿ったままで水分を含んでいると、化学反応を起こして変色や劣化などの原因となります。布巾などでやさしくたたきように拭いて水分を取り除いてください。
⚠ 注意	● 定期的にネジ部分を確認し、増し締めを行ってください。 ネジ部分のゆるみやガタツキがないか、1か月に1回程度の定期点検を行ってください。ネジがゆるんだままの状態で使用すると、変形や破損の原因となります。

故障かな？と思ったら

「故障かな？」と思われましたら、以下の症状に応じてチェックしてください。対処しても症状が改善されない場合は、ただちに使用を中止しご購入の店舗にご連絡ください。

症状	チェック内容	対処方法
座面の昇降ができない	座面底の穴にガスシリンダーが正しく挿し込まれていますか？	穴とガスシリンダーが正しくかみ合っていることをご確認ください。(P.7)
座面が下がらない		座面の中央に深く腰をかけて右側のレバーを引き上げると下降します。(P.13)
座面が上がらない		座面から腰を浮かせた状態で右側のレバーを引き上げると上昇します。(P.13)
リクライニング時に異音がある	背シートと座面の接続ネジを締め付けて固定できていますか？	背シートと座面の接続ネジを締め直してください。(P.7)
ロックできない	ロック調節レバーがロック状態になっていませんか？	調節レバーを操作して、ロックを解除してください。(P.13)

製品仕様

AEGIS Chair PREMIUM（ハイエンドモデル）と AEGIS Chair PRO（スタンダードモデル）があります。※の仕様は PREMIUM のみの特別仕様です。

項目	AEGIS Chair PREMIUM	AEGIS Chair PRO
カラー	ブラック／グレー	ブラック
サイズ	幅680×奥行690×高さ1090～1305mm	幅685×奥行690×高さ1170～1330mm
重量	重量：22.6kg 耐荷重：125kg 梱包重量：26.3kg	重量：20.6kg 耐荷重：125kg 梱包重量：24.4kg
座面昇降	座面昇降調節：450mm～530mm	座面昇降調節：440mm～530mm
座面	座面幅：518mm 座面奥行：510mm	座面幅：518mm 座面奥行：510mm
座面調節	座面奥行き調節機能 3段階／50mm	座面奥行き調節機能 3段階／50mm
座面素材	コンフォータブルメッシュ※	メッシュ
オットマン	オットマン付き（メッシュ）※	オットマン付き（ウレタン）
リクライニング	135° リクライニング 4段階固定（15°毎）	135° リクライニング 4段階固定（15°毎）
アームレスト	ダブルターンアジャストアーム※	3D アームレスト
ヘッドレスト	3D ヘッドレスト※	2D ヘッドレスト
バックシート	セパレート式 バックシート	セパレート式 バックシート
バックレスト高さ	調節 4段階／60mm	調節 4段階／60mm
ランバーサポート	ランバーサポート角度調節あり	ランバーサポート角度調節あり
シリンダー仕様	ガスシリンダー クラス 4	ガスシリンダー クラス 4
ベース	アルミニウムキャスターベース※	ナイロンキャスターベース
キャスター材質	キャスター：PU／ポリウレタン	キャスター：PU／ポリウレタン
原産国	中国	中国

※製品の仕様は改良のため、予告なく変更する場合があります。

AEGIS Chair 保証書

【規定】

- 本保証は、株式会社かねたや家具店またはその販売代理店からご購入いただいた製品に限ります。その他、中古品や第三者から売買・譲渡された製品は対象外となります。
- 本製品をご購入時に発行された販売店での購入年月日が確認できるお買い上げ明細書や領収証など、購入履歴のご提示が必要になります。本保証書と合わせて、大切に保管してください。
- 本保証は、本書に明示した保証期間・条件のもとに修理または交換をお約束するものです。
- 製品の初期不良につきましては、納品後7日以内にご連絡いただいたものを保証するものとし、無償で修理または交換させていただきます。
- 本保証は、本製品を日本国内で使用する場合においてのみ有効です。
(海外でご使用になる場合は、本保証の対象外となります)

【保証範囲・保証期間】

製品は万全を期しておりますが、万が一不具合があった場合は、以下の項目・期間に沿って保証させていただきます。

消耗部品	張地（変色やゆるみなど、使用前の不具合）、キャスター	1年間保証
可動・機構部品	座面・背シート・ヘッドレスト・アームレスト・シリンダーなどの可動部品や可動に伴う内部機構の故障、張地の破れ	
躯体フレーム、構造体	本体フレーム（座面・背シート）、キャスターベースの破損	

【保証を適用しない事項】

以下の事項に該当する場合は、本保証の対象外とさせていただきます。

- 火災・震災・水害・紛争・戦争、その他自然災害や公害など、製品使用に関わらない事由によるもの
- 本保証書、お買い上げ明細書や領収証などご購入履歴をご提示いただけない場合
- 海外でご使用になる場合
- 取扱説明書に記載の正しい取扱い方法と異なる組み立て・設置・使用方法に起因するものと判断される事項
- 展示製品（現品）をご購入いただいた場合
- 本製品のご使用により、摩耗した床面や他製品など本製品以外の部分への補償
- 経年劣化による表張材・塗装面などの劣化やキズ、ウレタンのヘタリや操作パーツの摩耗など
- 保証の範囲・期間を超え、メーカーで製造終了となった部品の交換
- 特異な使用環境・使用方法に起因する故障・破損などの場合
- 引越しなどの輸送や移動が原因で生じた事項
- 不当な改造・分解など、お客様の故意または過失により生じた事項
- その他、弊社が保証対象外と判断する合理的な事由が生じた場合

【その他】

- 製品仕様の範囲を超えるお申し出はお避けいたしかねます。
- 保証の範囲内で、製品または部品を交換する場合は、往復送料を弊社にて負担させていただきます。
- 保証の範囲内においてもお客様で解体・組み立ての交換作業をいただく場合があります。
- 保証範囲・期間を超える内容については、有料での対応とさせていただきます。
またその際の往復送料は、お客様のご負担となります。
- 本保証内容は、製品の改良・デザイン変更などに応じ、予告なく変更する場合があります。

- 本書ならびに保証書は再発行できませんので、大切に保管してください。
- 掲載内容は2025年1月現在のもので、製品の仕様やデザインは予告なく変更する場合があります。
- 掲載内容のロゴ・画像・イラスト・文面などの無断転載を禁じます。
- その他お気付きの点がございましたら、株式会社かねたや家具店までご連絡ください。

お問い合わせフォーム：<https://www.kanetaya.com/contact/> ※24時間受付

お電話：0120-978-562（受付時間：10:00～17:00）※火曜・水曜を除く